



# RAUCH- UND WÄRMEABZUGSANLAGEN

SICHERHEIT DURCH QUALIFIZIERTE RAUCHABZÜGE – EN-KONFORM UND WIRTSCHAFTLICH

# QUALIFIZIERTE RAUCHABZÜGE

... retten **LEBEN**,  
... schützen **SACHWERTE**,  
... senken **UNTERNEHMENSRISENEN**,  
... bieten **MEHRWERT**

und schaffen **SICHERHEIT!**

In den Fachkreisen der Feuerwehrverbände, der VdS Schadenverhütung und des Fachverbandes Tageslicht und Rauchschutz (FVLR) ist man sich einig: Nur qualifizierte Rauchabzüge schaffen wirklich Sicherheit im Brandfall!

- Sie sind nach DIN 18232-2 bemessen / EN 12101-2 geprüft.
- Sie verhindern die vollständige Verrauchung von Räumen.
- Sie sorgen verlässlich für eine raucharme Schicht.
- Sie begrenzen das Brandereignis und verringern dessen Folgen.



bauen auf DIN 18232-2 und EN 12101-2 als qualifizierten Rauchabzug.

# RWA-ANLAGEN – NOTWENDIG FÜR DAS ÜBERLEBEN!

Nur der qualifizierte Rauchabzug über natürliche Rauch- und Wärmeabzugsanlagen (RWA), die nach den Vorgaben der DIN 18232-2 oder adäquater Ingenieurverfahren projektiert sind, ist effizient und sicher!

Sie leiten durch den thermischen Auftrieb Rauch, Hitze und giftige Gase ins Freie. Bei nachströmender Frischluft bildet sich in Bodennähe eine raucharme Schicht:

- Menschen können schnell ins Freie flüchten.
- Die Rettungskräfte haben die nötige Sicht für ihre Löscharbeiten und die Rettung von Eingeschlossenen.



## Die LAMILUX CI-Philosophie

Der Kundennutzen allein definiert unsere Existenzberechtigung und steht im Mittelpunkt unseres Handelns. Dies erfordert Einsein, Identität und Übereinstimmung von Kundennutzen und Unternehmensausrichtung.

Diese Leitgedanken unseres unternehmerischen Agierens und des täglich gelebten Verhältnisses zu unseren Kunden beschreibt LAMILUX mit der Firmenphilosophie:

### Customized Intelligence – dem Kunden dienen als Programm:

Dies bedeutet für uns Spitzenleistungen und Leistungsführerschaft in allen für den Kunden relevanten Bereichen, insbesondere als:

- Qualitätsführer - den höchsten Nutzen für den Kunden
- Innovationsführer - technologisch die Nase vorn
- Serviceführer - schnell, unkompliziert, zuverlässig und freundlich
- Kompetenzführer - die beste technische und kaufmännische Beratung
- Problemlösungsführer - individuelle, maßgeschneiderte Lösungen



CI-SYSTEM RAUHLIFT F100  
SEITE 6

CI-SYSTEM RAUHLIFT GE F100  
SEITE 10

CI-SYSTEM RAUHLIFT FE  
SEITE 12

**NEU:** CI-SYSTEM RAUHLIFT TWIN  
SEITE 14

CI-SYSTEM RAUHLIFT ME DK  
SEITE 16

CI-SYSTEM RAUHLIFT B  
SEITE 18

CI-SYSTEM RAUHLIFT S  
SEITE 22

CI-SYSTEM RAUHLIFT M  
SEITE 26

CI-SYSTEME ZULUFTGERÄTE  
SEITE 28

GEBÄUDESTEUERUNGEN  
SEITE 30

# QUALIFIZIERTE RAUCHABZÜGE FÜR IHRE TAGESLICHTLÖSUNG

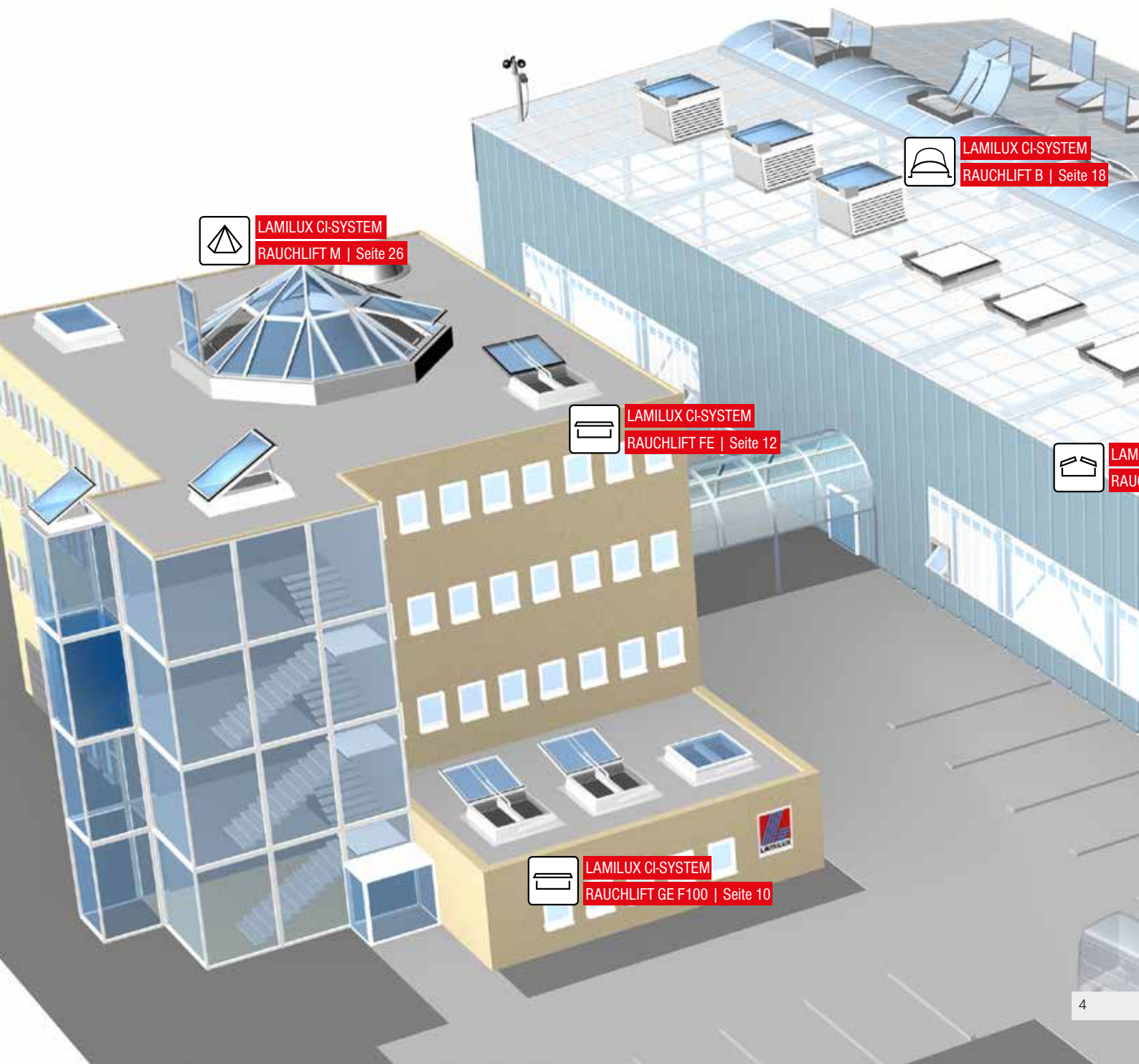

LAMILUX CI-SYSTEM  
RAUHLIFT M | Seite 26



LAMILUX CI-SYSTEM  
RAUHLIFT B | Seite 18



LAMILUX CI-SYSTEM  
RAUHLIFT FE | Seite 12



LAMILUX CI-SYSTEM  
RAUHLIFT GE F100 | Seite 10



LAMILUX CI-SYSTEM  
RAUHLIFT GE F100 | Seite 10

# ANTRIEBE FÜR RWA UND LÜFTUNG

■ RAUCH- UND WÄRMEABZUG

■ LÜFTUNG

## PNEUMATISCH

■ CO<sub>2</sub> ■ bar

### VORTEILE:

- hohe Öffnungsgeschwindigkeiten

## ELEKTRISCH

■ 24V ■ 48V ■ 230V ■ 24V ■ 48V ■ 230V

### VORTEILE:

- Lüftung und RWA über einen Antrieb möglich
- Leitungsüberwachung
- Einfache Anzeige des Anlagenzustandes durch die RWA-Taster

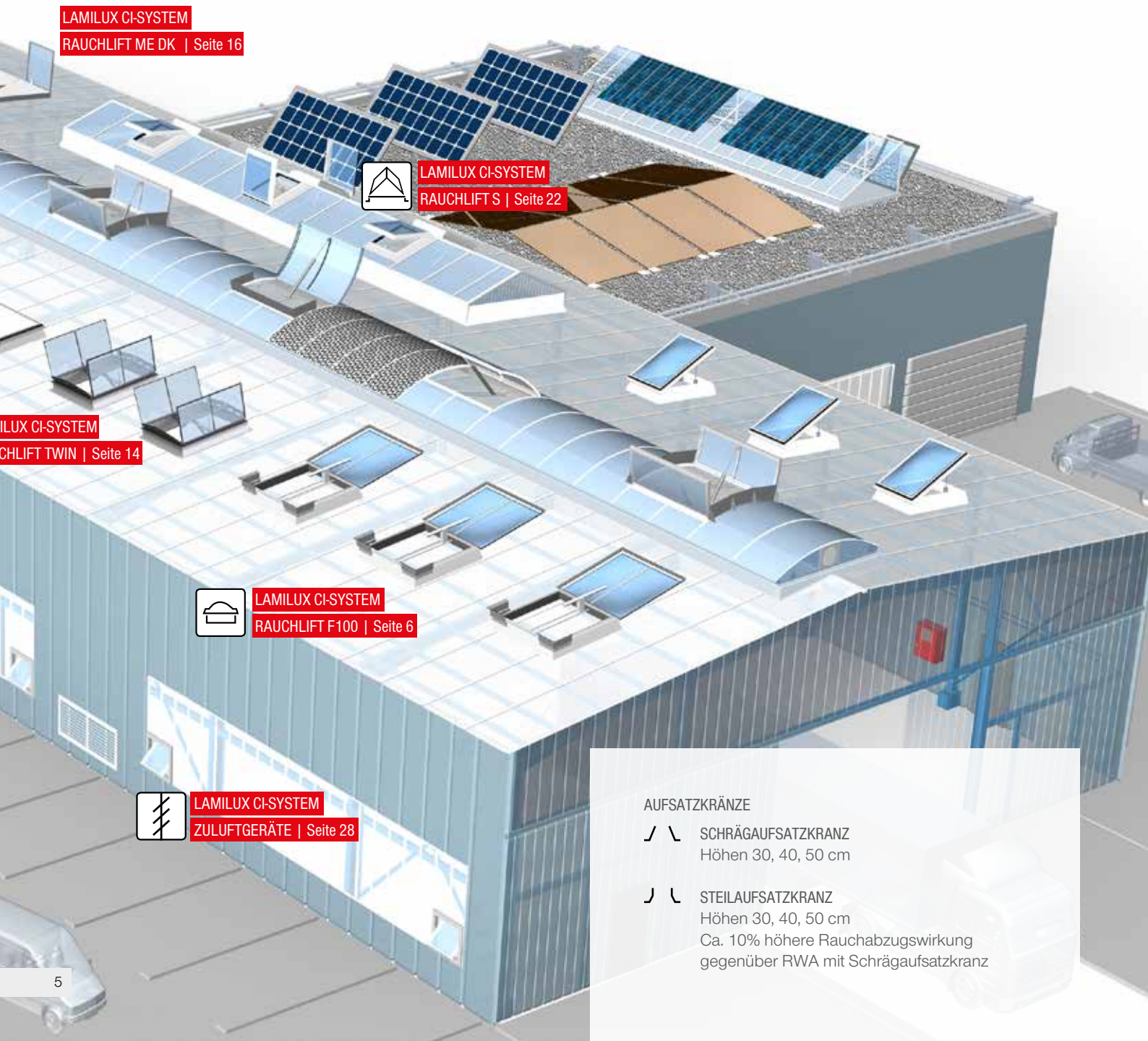

**LAMILUX CI-SYSTEM**

**RAUHLIFT ME DK | Seite 16**



**LAMILUX CI-SYSTEM**

**RAUHLIFT S | Seite 22**

**LAMILUX CI-SYSTEM**

**RAUHLIFT TWIN | Seite 14**



**LAMILUX CI-SYSTEM**

**RAUHLIFT F100 | Seite 6**



**LAMILUX CI-SYSTEM**

**ZULUFTGERÄTE | Seite 28**

### AUFSATZKRÄNZE

**SCHRÄGAUFSATZKRANZ**  
Höhen 30, 40, 50 cm

**STEILAUFSATZKRANZ**  
Höhen 30, 40, 50 cm  
Ca. 10% höhere Rauchabzugswirkung gegenüber RWA mit Schrägaufsatzkranz

**LAMILUX CI-SYSTEM  
RAUHLIFT F100**



RAUCH- UND WÄRMEABZUG:

CO<sub>2</sub> 24V 48V 230V

LÜFTUNG:

bar 24V 48V 230V



## VIELSEITIG UND WIRTSCHAFTLICH

LAMILUX Rauchlifts erfüllen die Anforderung der Feuerwehr nach schnellem und effizientem Rauch- und Wärmeabzug. Aber auch dem Anspruch des Bauherren, mit einer wirtschaftlichen Lösung rechnen zu können, wird entsprochen.

Das LAMILUX CI-System Rauchlift F100 besteht aus einem Aufsatzkranz für den Dachanschluss und einem verglasten Oberteil. Dabei ist das RWA-Gerät weit mehr als „Stangenware“ und bietet große Vielfalt und Flexibilität: Mit unserem umfangreichen Zubehör passen wir den LAMILUX Rauchlift F100 den jeweiligen, individuellen Anforderungen und Wünschen des Kunden sowie den baulichen Gegebenheiten an. **Höchste Sicherheit und Zuverlässigkeit unserer NRWGs auch in Extremsituationen!**

### TESTPARAMETER NACH DIN EN 12101-2 UND TESTERGEBNISSE

Unsere NRWGs öffnen in unter 60 Sekunden zuverlässig in die RWA Stellung...



...und sorgen für hohe Rauchaustrittsmengen

Durchflusskoeffizient  $C_v$  von 0,60 bis 0,75

Aerodynamisch wirksame Öffnungsfläche  $A_w$  von 0,6 m<sup>2</sup> bis 4,05 m<sup>2</sup>



...nach Dauertest (1000 mal in RWA-Stellung und 10.000 Mal in Lüftungsstellung)

RE 50/1000

+ 10.000 Öffnungen Lüftungsfunktion



...unter Einwirkung von Schneelast

SL 500 - 2400



...bei Kälte bis -15°C Innentemperatur

T(-15)



...nach Sogbelastung durch Wind (bis 150 kg/m<sup>2</sup>)

WL 1500



...unter Brandeinwirkung

B300

### IHR VORTEIL

LAMILUX CI-System Rauchlift F100

- geprüft nach DIN EN 12101-2
- schlägt bei Probe- und Fehlauflösungen nicht aufs Dach
- CO<sub>2</sub> Patronen im RWG werden bei Auslösung nicht beschädigt
- entspricht der DIN 18234 ohne Mehraufwand (siehe Seite 8)



## DIE DIN 18234 – MIT LAMILUX EINFACH ZU ERFÜLLEN

Die DIN 18234 ist der „Dauerbrenner“ auf dem Flachdach. Denn in den vergangenen Jahren hat sich der Anwendungsbereich der Norm erheblich erweitert. So wurde die Beschränkung auf den reinen Industriebau aufgehoben. Darüber hinaus können Dächer für den vorbeugenden Brandschutz gemäß dem Schutzziel „Begrenzung der Brandweiterleitung auf dem Dach“ geprüft und klassifiziert werden.

schwerer Oberflächenschutz

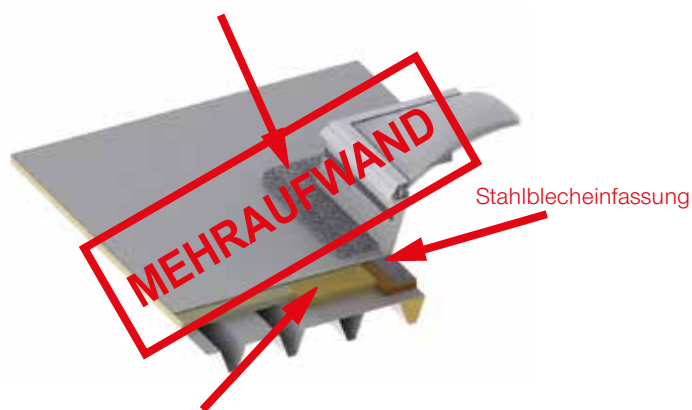

Wärmedämmung entsprechend  
DIN 18234-3,4.1

LAMILUX-LÖSUNG

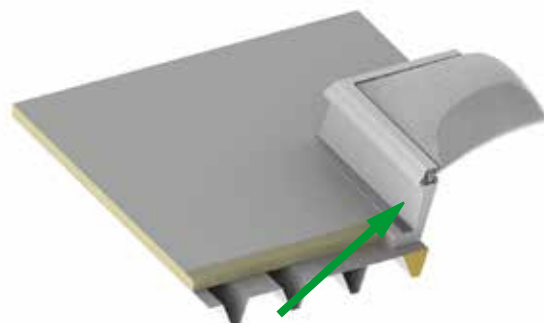

Aufsatzkranz mit wärmegeädämmtem  
Fußflansch und Hart-PVC Anschlusschiene



GRÖßEN	AW-WERTE (m <sup>2</sup> ) SCHRÄGAUFSATZKRA <span style="font-size: 0.8em;">NZ</span> / \				AW-WERTE (m <sup>2</sup> ) STEILAUFSATZKRA <span style="font-size: 0.8em;">NZ</span> MIT SPOILER / \			
	CO <sub>2</sub>	24V	48V	230V	CO <sub>2</sub>	24V	48V	230V
	100/100	0,60	0,60			0,75	0,71	0,75
100/150	0,90	0,90			1,13	1,08	1,13	
100/200	1,30	1,24			1,50	1,44	1,50	
100/240	1,56	1,51			1,80	1,73	1,80	
100/250	1,63	1,58			1,88	1,80	1,88	
100/300	1,95	1,83			2,25	2,07	2,25	
120/120	0,94	0,88	0,94		1,08	1,02	1,08	
120/150	1,17	1,12	1,17		1,35	1,30	1,35	
120/180	1,40	1,36	1,40		1,62	1,56	1,62	
120/240	1,87	1,87	1,87		2,16	2,10	2,16	
120/300	2,34	2,23	2,34		2,70	2,56	2,70	
125/125	1,02	0,97	1,02		1,17	1,11	1,17	
125/250	2,03	2,03	2,03		2,34	2,28	2,34	
150/150	1,46	1,42	1,46		1,69	1,62	1,69	
150/180	1,76	1,73	1,76		2,03	1,97	2,03	
150/200	1,95	1,95	1,95		2,25	2,19	2,25	
150/210	2,05	2,05	2,05		2,36	2,30	2,36	
150/240	2,34	2,34	2,34		2,70	2,63	2,70	
150/250	2,44	2,44	2,44		2,81	2,74	2,81	
150/300	2,93	2,84	2,93		3,38	3,20	3,38	
180/180	2,11	2,11			2,43	2,37		
180/240	2,81	2,81			3,24	3,15		
180/250	2,93	2,93			3,38	3,33		
180/270	3,16				3,65	2,92		
180/300	3,51				4,05			
200/200	2,60	2,60			3,00			

# LAMILUX CI-SYSTEM RAUHLIFT GE F100



Hinweis: Der RWA-Beschlag ist gegen Aufpreis in der dargestellten Farbe Weiß erhältlich.

RAUCH- UND WÄRMEABZUG:

CO<sub>2</sub> 24V 48V 230V

LÜFTUNG:

bar 24V 48V 230V

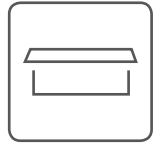

# PERFEKTE KOMBINATION: GLASELEMENTE MIT RWA - FUNKTION

Das neu entwickelte CI-System Rauchlift GE F100 vereint die Vorteile des CI-Systems Glaselement F100 mit denen eines elektrischen RWGs nach EN 12101-2.

Neben einem **hervorragenden Wärmeschutz** und einem **ansprechenden Design** mit weißem Kunststoffrahmen bietet dieses NRWG (wahlweise in 24 V oder 48 V) **Sicherheit und Komfort** für Wohn- und Arbeitsräume.

## TESTPARAMETER NACH DIN EN 12101-2 UND TESTERGEBNISSE

Unsere NRWGs öffnen in unter 60 Sekunden zuverlässig in die RWA Stellung...



...und sorgen für hohe Rauchaustrittsmengen

Durchflusskoeffizient Cv von 0,60 bis 0,65

Aerodynamisch wirksame Öffnungsfläche  $A_{w}$  von 0,6 m<sup>2</sup> bis 1,42 m<sup>2</sup>



...nach Dauertest (1000 mal in RWA-Stellung und 10.000 Mal in Lüftungsstellung)

RE 1000 | Lüftung 10.000 +

10.000 Öffnungen Lüftungsfunktion



...unter Einwirkung von Schneelast

SL 1000 bis SL 2000



...bei Kälte bis -15°C Innentemperatur

T (-15)



...nach Sogbelastung durch Wind (bis 150 kg/m<sup>2</sup>)

WL1500



...unter Brandeinwirkung

B 300

## IHR VORTEIL

LAMILUX CI-System Rauchlift GE F100

- Durchsturzsicher nach GS Bau 18
- Mehrstufige Lüftung serienmäßig
- Leichtes Schließen nach Fehlauflösung
- Harte Bedachung; nicht brennbar
- Auf / Zu serienmäßig
- Erhältlich mit 2- oder 3-fach-Isolierverglasung mit  $U_g$ -Werten von 1,1 bis 0,7 W/(m<sup>2</sup>K)
- Komplett wärmebrückenfreie Konstruktion mit einem  $U_w$ -Wert von 1,3 - 1,0 W/(m<sup>2</sup>K) je nach Verglasung (nach EN ISO 10077-1 für ein Referenzelement 120 x 120 cm)
- Wärmedämmter, fugenloser GFK-Aufsatzkranz in 30, 40, 50 cm Höhe mit U-Wert von 0,5 W/(m<sup>2</sup>K) - 0,9 W/(m<sup>2</sup>K)

GRÖßEN	AW-WERTE (m <sup>2</sup> )	
	24V	48V
100/100	0,60	
100/150	0,90	
120/120	0,88	
120/150	1,12	
125/125	0,97	
150/150*	1,42	
150/150**	1,35	

\* bei 2-fach Verglasung

\*\* bei 3-fach Verglasung



LAMILUX CI-SYSTEM

RAUHLIFT FE

Hinweis: Der RWA-Beschlag ist gegen Aufpreis in der dargestellten Farbe Weiß erhältlich.

RAUCH- UND WÄRMEABZUG:

CO<sub>2</sub> 24V 48V 230V

LÜFTUNG:

bar 24V 48V 230V

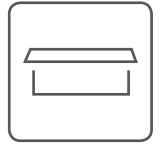

# PERFEKTE KOMBINATION: GLASELEMENTE MIT RWA - FUNKTION

Individuelle Belichtungs- und Rauchabzugselemente auch **in größeren Abmessungen** – mit dem CI-System Rauchlift FE ergeben sich **neue architektonische Möglichkeiten** für den **hochwertigen Wohn- und Verwaltungsbau**.

**Exzellente Wärme- und Schallschutzwerte** zeichnen dieses nach EN 12101-2 geprüfte RWG genauso aus wie die **individuell wählbare RAL-Farbe des Aluminiumrahmens**.

## TESTPARAMETER NACH DIN EN 12101-2 UND TESTERGEBNISSE

Unsere NRWGs öffnen in unter 60 Sekunden zuverlässig in die RWA Stellung...

	...und sorgen für hohe Rauchaustrittsmenge	Durchflusskoeffizient Cv von 0,60 bis 0,65 Aerodynamisch wirksame Öffnungsfläche A <sub>w</sub> von 0,60 m <sup>2</sup> bis 2,84 m <sup>2</sup>
	...nach Dauertest (1000 mal in RWA-Stellung und 10.000 Mal in Lüftungsstellung)	RE 1000   Lüftung 10.000 + 10.000 Öffnungen Lüftungsfunktion
	...unter Einwirkung von Schneelast	SL 1000 bis SL 2000
	...bei Kälte bis -15°C Innentemperatur	T (-15)
	...nach Sogbelastung durch Wind (bis 150 kg/m <sup>2</sup> )	WL1500
	...unter Brandeinwirkung	B 300

## IHR VORTEIL

### LAMILUX CI-System Rauchlift FE

- Erhältlich in den Varianten 0° und 3° geneigt
- Problemloses Schließen nach Fehlauflösung
- Verglasungsvielfalt: 2fach- oder 3fach  
Wärmeschutzverglasung (Ug bis 0,6 W/(m<sup>2</sup>K))
- Mehrstufige Lüftung serienmäßig
- Durchsturzsicher nach GS Bau 18
- Optional als Dachausstieg erhältlich
- Auf/Zu serienmäßig
- 24 V / 48 V
- Zahlreiche Verglasungsvarianten erhältlich  
(Ug von 1,1 bis 0,6 W/(m<sup>2</sup>K))
- Wärmegeprägter, fugenloser GFK-Aufsatzkranz in 30, 40, 50 cm Höhe mit U-Wert von 0,5 W/(m<sup>2</sup>K) - 0,9 W/(m<sup>2</sup>K)
- Komfortable Fernbedienung erhältlich (optional)

GRÖßEN 0° / 3°	AW-WERTE (m <sup>2</sup> )		GRÖßEN 0° / 3°	AW-WERTE (m <sup>2</sup> )	
	24V	48V		24V	48V
100/100	0,60		120/250	1,86	
100/150	0,90		120/300	2,23	
100/200*	1,24		125/125	0,97	
100/200**	1,20		125/250	1,94	
100/240	1,44		150/150*	1,42	
100/250	1,53		150/150**	1,35	
100/300	1,83		150/180	1,65	
120/120	0,88		150/200	1,86	
120/150	1,12		150/210	1,98	
120/180*	1,36		150/240	2,27	
120/180**	1,30		150/250	2,36	
120/240	1,79		150/300	2,84	

\* bei 2-fach Verglasung

\*\* bei 3-fach Verglasung

# NEU: LAMILUX CI-SYSTEM RAUHLIFT TWIN



Variable Flanschausführung für Einbau auf allen Unterkonstruktionen und Integration in Lichtbändern.

RAUCH- UND WÄRMEABZUG:

CO<sub>2</sub> 24V 48V 230V

LÜFTUNG:

bar 24V 48V 230V

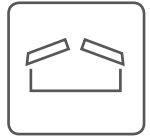

# DOPPELTE SICHERHEIT FÜR INDUSTRIEGEBÄUDE MIT GEPRÜFTER VOLLÜFTUNG

Das CI-System Rauchlift Twin vereint RWA-Funktion (Rauchabzug nach EN 12101-2), hohen Tageslichteinfall und natürliche Be- und Entlüftung in einem System. Mit einer Vielzahl an Kunststoff-Verglasungsvarianten und zahlreichen Größen ist das Tageslichtelement hervorragend für den Industriebereich geeignet.

TESTPARAMETER NACH DIN EN 12101-2 UND TESTERGEBNISSE

Unsere NRWGs öffnen in unter 60 Sekunden zuverlässig in die RWA Stellung...



...und sorgen für hohe Rauchaustrittsmenge

Durchflusskoeffizient Cv von 0,49 bis 0,69

Aerodynamisch wirksame Öffnungsfläche A<sub>w</sub> von 0,47m<sup>2</sup> bis 6,03m<sup>2</sup>



...nach Dauertest (1000 mal in RWA-Stellung und 10.000 Mal in Lüftungsstellung)

RE 1000

Lüftung 10.000



...unter Einwirkung von Schneelast

SL 300 bis SL 1100



...bei Kälte bis -15°C Innentemperatur

T (-5) und T (-15)



...nach Sogbelastung durch Wind (bis 300 kg/m<sup>2</sup>)

WL1000 bis WL3000



...unter Brandeinwirkung

B 300

## IHR VORTEIL

### LAMILUX CI-System Rauchlift TWIN

- Hervorragendes Verhältnis zwischen Öffnungsgröße und Rauchabzugsfläche (Lieferbar in 1.600 Abmessungen)
- Sehr große Abmessungen bis zu 3x3 m möglich
- Einbau auf allen Unterkonstruktionen möglich
- Voll- und Teillüftung möglich
- RWA-Funktion pneumatisch oder elektrisch (24V)
- Thermoauslösung mit CO<sub>2</sub>-Flaschen wird bei Probe- oder Fehlauslösungen nicht beschädigt
- Rahmenfarbe individuell nach RAL wählbar
- Widerstandsfähigkeit bei hoher Windbelastung (WL 3000)
- Optional mit Durchsturzgitter oder Laubbaublech
- U<sub>g</sub>-Wert bis 1,2 W/m<sup>2</sup>K
- Optionen:
  - als „harte Bedachung“ B, roof (t1)
  - Baustoffklasse B, s1-d0

GRÖßEN (AUSZUG)	AW-WERTE (m <sup>2</sup> ) AK GERADE		AW-WERTE (m <sup>2</sup> ) AK STEIL		AW-WERTE (m <sup>2</sup> ) AK SCHRÄG	
	CO <sub>2</sub>	24V	CO <sub>2</sub>	24V	CO <sub>2</sub>	24V
120/80	0,61		-		-	
120/120	0,92		-		-	
150/150	1,44		1,31		1,17	
150/240	2,30		2,23		2,02	
180/180	2,07		1,94		1,78	
180/260	3,00		2,95		2,76	
200/200	2,56		2,48		2,28	
220/140	1,94		1,88		1,69	
230/250	3,74		3,68		3,51	
240/150	2,23		2,23		2,02	
250/120	1,86		1,86		1,65	
250/180	2,84		2,84		2,61	
300/200	3,78		3,90		3,72	
300/300	5,94		5,94		6,03	

**LAMILUX CI-SYSTEM**  
**RAUHLIFT ME DK**





# DOPPELTE SICHERHEIT FÜR BÜRO- UND VERWALTUNGSGEBÄUDE

Das CI-System Rauchlift ME DK vereint RWA-Funktion (Rauchabzug nach EN 12101-2), hohen Tageslichteinfall und natürliche Be- und Entlüftung in einem kompakten System. Das schallschützende Tageslichtelement besteht besonders durch seine außergewöhnlich guten Wärmedämmeigenschaften.

Das CI-System Rauchlift ME DK kann sehr groß dimensioniert werden und verfügt daher über eine aerodynamisch hoch wirksame Rauchabzugsfläche. Darüber hinaus ist das Tageslichtsystem für die häufig genutzte Schönwetterlüftung ausgelegt. Pneumatisch oder elektrisch (24V in Verbindung mit EN 12101-2 oder 230V) angetrieben, lassen sich die Klappen bis zu einem Winkel von 90° öffnen. Durch die intelligente Steuerung der Lüftungsfunktion ist es möglich, individuelle Luftwechselraten zu erzielen, die perfekt auf die Gebäudenutzung zugeschnitten sind.

## TESTPARAMETER NACH DIN EN 12101-2 UND TESTERGEBNISSE

Unsere NRWGs öffnen in unter 60 Sekunden zuverlässig in die RWA Stellung...

	...und sorgen für hohe Rauchaustrittsmenge	Durchflusskoeffizient Cv 0,68 Aerodynamisch wirksame Öffnungsfläche A <sub>w</sub> von 0,90 m <sup>2</sup> bis 2,59 m <sup>2</sup>
	...nach Dauertest (1000 mal in RWA-Stellung und 10.000 Mal in Lüftungsstellung)	RE 50/1000 + 10.000 Öffnungen Lüftungsfunktion
	...unter Einwirkung von Schneelast	SL 500 bis 1000
	...bei Kälte bis -15°C Innentemperatur	T(00) T(-05) T(-15)
	...nach Sogbelastung durch Wind (bis 150 kg/m <sup>2</sup> )	WL 1500
	...unter Brandeinwirkung	B300

## IHR VORTEIL

LAMILUX CI-System Rauchlift ME DK

- Schlagregendichtheit (Klasse E 1200 EN 12208)
- Widerstandsfähigkeit bei hoher Windbelastung (Klasse C4/B5 EN 12210)
- hervorragende Wärmedämmung (Ug-Werte von 1,1 bis 0,6 W/(m<sup>2</sup>K) gemäß EN 673)
- Gesamtenergiedurchlass g von 18 bis 78 Prozent
- hohe Luftdichtheit (Klasse 4 EN 12207)
- Schlechtwetterlüftung optional

GRÖßEN	AW-WERTE (m <sup>2</sup> )	
	CO <sub>2</sub>	24V
120/120	0,90	
120/180	1,37	
120/240	1,84	
150/150	1,43	
150/210	2,02	
150/240	2,32	
180/180	2,08	
180/250	2,92	
200/200	2,59	

LAMILUX CI-SYSTEM

RAUHLIFT B



RAUCH- UND WÄRMEABZUG:  
**CO<sub>2</sub>** **24V** 48V 230V  
 LÜFTUNG:  
 bar **24V** 48V **230V**

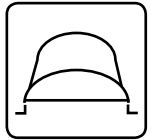

# RAUCHABZUG BEI HÖCHSTER ENERGIEEFFIZIENZ





Das CI-System Lichtband B wird mit Rauch- und Wärmeabzugsgeräten ausgestattet, die alle Anforderungen der EN 12101-2 erfüllen. Als RWA-Gerät werden Einzel- oder Doppelklappen integriert, die zusätzlich zur Normallüftung wie auch zur Schönwetterlüftung angesteuert werden können.

Energieeffizienz: Durch den „Blower-Door-Test“ (thermogesteuerter Klapprahmen/Verglasung analog Lichtband) ist die hohe Luftdichtheit des Lichtbandsystems bei geschlossenen Klappen nachgewiesen.

Sicherheit und Stabilität: Auch bei großen Abmessungen halten die geöffneten RWA-Klappen sehr starken Windbelastungen stand. Dafür sorgen federnd gelagerte Multigelenktraversen, die direkt mit der Klappenkonstruktion verbunden sind.

## TESTPARAMETER NACH DIN EN 12101-2 UND TESTERGEBNISSE

Unsere NRWGs öffnen in unter 60 Sekunden zuverlässig in die RWA Stellung...

	...und sorgen für hohe Rauchaustrittsmenge	Durchflusskoeffizient $C_v$ von 0,60 bis 0,65 Aerodynamisch wirksame Öffnungsfläche $A_w$ von 0,59 m <sup>2</sup> bis 7,40 m <sup>2</sup>
	...nach Dauertest (1000 mal in RWA-Stellung und 10.000 Mal in Lüftungsstellung)	RE 1000 + 10.000 Öffnungen Lüftungsfunktion RE 11000
	...unter Einwirkung von Schneelast	SL 500 bis 1100
	...bei Kälte bis -5°C Innentemperatur	T(-5)
	...nach Sogbelastung durch Wind (bis 300 kg/m <sup>2</sup> )	WL 1500 bis 3000
	...unter Brandeinwirkung	B300

## IHR VORTEIL

LAMILUX CI-System Rauchlift B

- kein Flammüberschlag, dank patentiertem, linearem Durchbrandschutz (LDS) wird die DIN 18234 auch ohne Kiesschüttung erfüllt
- Thermoauslösung mit CO<sub>2</sub>-Flaschen wird bei Probe- oder Fehlauslösungen nicht beschädigt
- hervorragende Wärmedämmwerte ohne Wärmebrücken
- geeignet als ausschmelzbare Dachfläche nach DIN 18230 und auf Wunsch als „Harte Bedachung“ gemäß DIN 4102-7 widerstandsfähig gegen Flugfeuer und strahlende Wärme

# VIELE KLAPPENKOMBINATIONEN FÜR MARKTFÜHRENDE RAUCH- UND WÄRMEABZUGSWERTE

Dank einer neuen Technologie können bislang nie dagewesene RWG-Abmessungen erreicht werden. In zahlreichen Kombinationsmöglichkeiten, um die optimalen gebäudespezifischen Rauchabzugsflächen zu schaffen, kann das CI-System Rauchlift B als Doppel- oder Einzelklappe in die Lichtbandkonstruktion integriert werden. Im Brandfall werden sie über Thermoauslösung, Thermo- und CO<sub>2</sub>-Fernauslösung oder elektrische Fernauslösung schnell geöffnet. Auch die RWG-Klappensysteme können für die Lüftungsfunktion verwendet und elektrisch/pneumatisch angesteuert werden.

LAMILUX CI-SYSTEM RAUHLIFT B ALS ASSYMETRISCHE DOPPELKLAPPE

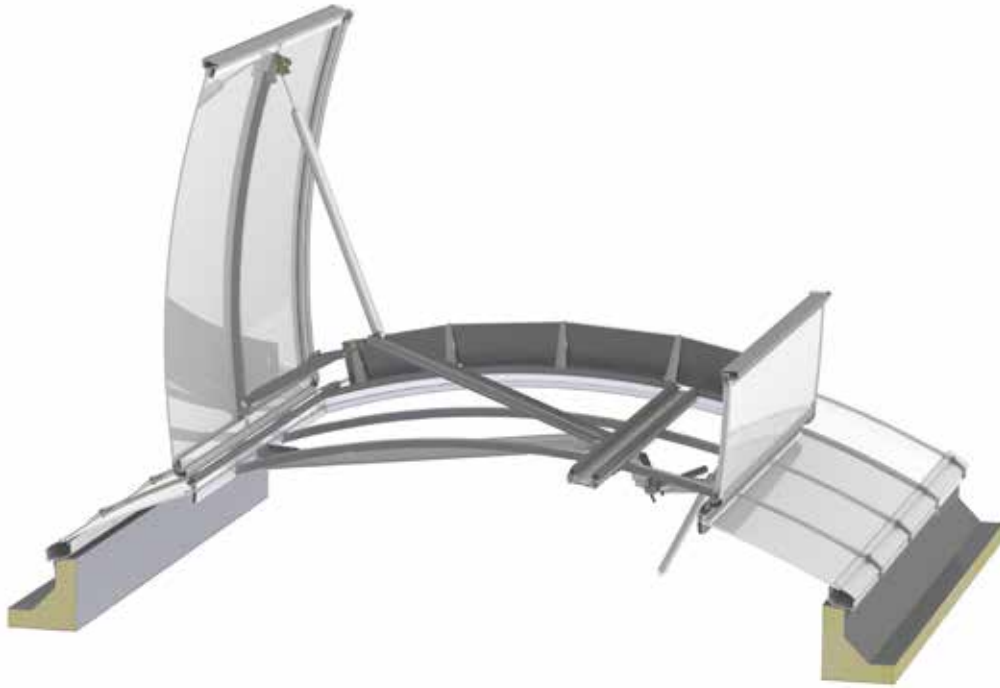



LAMILUX CI-SYSTEM RAUHLIFT B ALS SYMMETRISCHE DOPPELKLAPPE



LAMILUX CI-SYSTEM RAUHLIFT B ALS TANDEMSERIELLE EINZELKLAPPE



			FREIE ÖFFNUNGSFLÄCHE AGEO IN m <sup>2</sup>	AERODYNAMISCH WIRKSAME ÖFFNUNGSFLÄCHE AW IN m <sup>2</sup>
 CI-SYSTEM RAUHLIFT B ALS EINZELKLAPPE				
100	100		0,93	0,59
100	200		1,96	1,27
100	210	TS	1,96	1,24
100	420	TS	4,01	2,53
125	100		1,17	0,74
125	200		2,46	1,60
125	210	TS	2,46	1,53
125	420	TS	5,04	3,18
150	100		1,43	0,90
150	200		3,01	1,96
150	210	TS	3,02	1,87
150	420	TS	6,17	3,83
 CI-SYSTEM RAUHLIFT B ALS ASYMMETRISCHE DOPPELKLAPPE				
175	100		1,67	1,04
175	200		3,51	2,28
175	210	TS	3,52	2,18
175	420	TS	7,20	4,68
200	100		1,91	1,18
200	200		4,01	2,61
200	210	TS	4,02	2,49
200	420	TS	8,22	5,34
 CI-SYSTEM RAUHLIFT B ALS SYMMETRISCHE DOPPELKLAPPE				
250	100		2,39	1,48
250	200		5,02	3,26
250	210	TS	5,02	3,12
250	420	TS	10,28	6,37
300	100		2,87	1,78
300	200		6,02	3,91
300	210	TS	6,04	3,74
300	420	TS	12,34	7,40

TS = tandem-serielles RWG

#### IHR VORTEIL

- Großflächige aerodynamische Rauchabzugsflächen bis 7,40 m<sup>2</sup> mit einem NRWG möglich
- bis zu vier unabhängig öffnende und schließende Flügel für größtmögliche Funktionssicherheit
- hohe Schnee-/ Windlasten SL 1000 mit aerodynamischen Rauchabzugsflächen bis 3,74 m<sup>2</sup> möglich
- großflächige Volllüftung im NRWG mit geometrischen Lüftungsflächen bis 12,34 m<sup>2</sup> möglich
- große Rauchabzugsflächen in kurzen Lichtbändern möglich

LAMILUX CI-SYSTEM

RAUHLIFT S



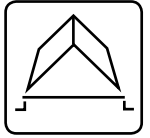

# EIN MODULARER RAUCH- UND WÄRMEABZUG

**Das LAMILUX CI-System Lichtband S wird bei Bedarf mit Rauch- und Wärmeabzugsgeräten ausgestattet, die alle Anforderungen der EN 12101-2 erfüllen.**

In die äußerst stabile und wärmebrückenfreie Konstruktion, die eine Spannweite bis zu sechs Metern erreichen kann, können thermisch entkoppelte Klappensysteme für den Rauch- und Wärmeabzug (RWA) und die natürliche Be- und Entlüftung integriert werden. Dabei ist es möglich, sie in unterschiedlichen Größenvarianten modular miteinander kombiniert im Lichtband – ideal abgestimmt auf die geforderte Rauchabzugsfläche – anzuordnen.

## TESTPARAMETER NACH DIN EN 12101-2 UND TESTERGEBNISSE

Unsere NRWGs öffnen in unter 60 Sekunden zuverlässig in die RWA Stellung...

	<b>...und sorgen für hohe Rauchaustrittsmenge</b>	Durchflusskoeffizient $C_v$ von 0,60 bis 0,65 Aerodynamisch wirksame Öffnungsfläche $A_w$ von 0,32 m <sup>2</sup> bis 6,50 m <sup>2</sup>
	<b>...nach Dauertest (1000 mal in RWA-Stellung und 10.000 Mal in Lüftungsstellung)</b>	RE 1000 + 10.000 Öffnungen Lüftungsfunktion RE 11000
	<b>...unter Einwirkung von Schneelast</b>	SL 500 bis 1100
	<b>...bei Kälte bis -5°C Innentemperatur</b>	T(-5)
	<b>...nach Sogbelastung durch Wind (bis 300 kg/m<sup>2</sup>)</b>	WL 1500 bis 3000
	<b>...unter Brandeinwirkung</b>	B300

## IHR VORTEIL

### LAMILUX CI-System Rauchlift S

- geeignet als ausschmelzbare Fläche
- gute Wärmedämmwerte
- die Lösung bei architektonisch gewünschter Satteldachform
- Thermoauslösung mit CO<sub>2</sub>-Flaschen wird bei Probe- oder Fehlauflösungen nicht beschädigt
- Viele Klappenkombinationen - für jede Anforderung die perfekte Lösung

MAß X	ÖFFNUNGSFLÄCHE AGE0	AERODYNAMISCH WIRKSAME ÖFFNUNGSFLÄCHE	MAß Y
-------	---------------------	--	-------

JEDES X-MAß (FLÜGELLÄNGE) LÄSST SICH MIT JEDEM Y-MAß (FLÜGELBREITE) IN ABHÄNGIGKEIT DER GEWÜNSCHTEN LICHTBANDBREITE KOMBINIEREN!



LAMILUX CI-SYSTEM RAUHLIFT SE30 EINZELKLAPPE

100			53
120			82
200	von 0,53 m <sup>2</sup> bis 5,82 m <sup>2</sup>	von 0,32 m <sup>2</sup> bis 2,97 m <sup>2</sup>	111
210	TS		140
240	TS		169
420	TS		



LAMILUX CI-SYSTEM RAUHLIFT SE45 EINZELKLAPPE

100			53
120			82
200	von 0,53 m <sup>2</sup> bis 5,82 m <sup>2</sup>	von 0,33 m <sup>2</sup> bis 2,97 m <sup>2</sup>	111
210	TS		140
240	TS		169
420	TS		



LAMILUX CI-SYSTEM RAUHLIFT SE-SHED60 EINZELKLAPPE

100			53
120			82
200	von 0,53 m <sup>2</sup> bis 5,82 m <sup>2</sup>	von 0,32 m <sup>2</sup> bis 3,03 m <sup>2</sup>	111
210	TS		140
240	TS		169
420	TS		

LAMILUX CI-SYSTEM RAUHLIFT S ALS SYMMETRISCHE DOPPELKLAPPE

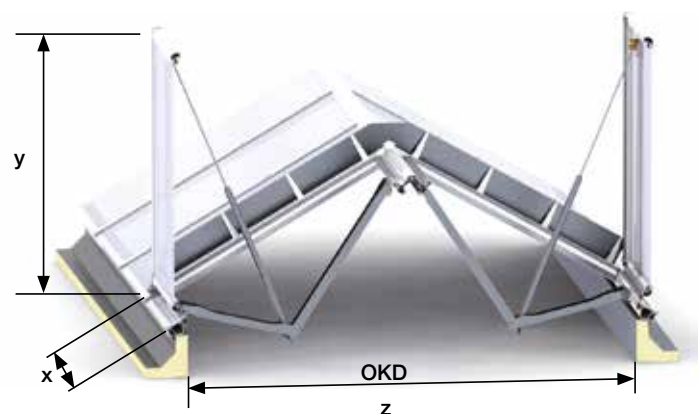

LAMILUX CI-SYSTEM RAUHLIFT S ALS TANDEM SERIELLE TS EINZELKLAPPE





MAB X	ÖFFNUNGSFLÄCHE AGE0	AERODYNAMISCH WIRKSAME ÖFFNUNGSFLÄCHE	MAB Y	MAB Z
-------	---------------------	---------------------------------------	-------	-------

JEDES X-MAB (FLÜGELLÄNGE) LÄSST SICH MIT JEDEM Y-MAB (FLÜGELBREITE) IN ABHÄNGIGKEIT DER GEWÜNSCHTEN LICHTBANDBREITE KOMBINIEREN!



LAMILUX CI-SYSTEM RAUHLIFT SD30 DOPPELKLAPPE

100			2 x 53	100
120			2 x 82	150
200	von 1,02 m <sup>2</sup> bis 10,48 m <sup>2</sup>	von 0,64 m <sup>2</sup> bis 6,5 m <sup>2</sup>	2 x 111	200
210*	TS		2 x 140	250
240*	TS		2 x 169	300
420**	TS			



LAMILUX CI-SYSTEM RAUHLIFT SD45 DOPPELKLAPPE

100			2 x 53	80
120			2 x 82	120
200	von 0,81 m <sup>2</sup> bis 8,47 m <sup>2</sup>	von 0,62 m <sup>2</sup> bis 5,08 m <sup>2</sup>	2 x 111	160
210*	TS		2 x 140	200
240*	TS		2 x 169	240
420**	TS			

\*SCHWERLAST-KLAPPEN, FÜR HOHE SCHNEELAST

\*\* GRÖßTMÖGLICHE, AUF DEM MARKT ERHÄLTICHE AERODYNAMISCHE RAUCHABZUGSFLÄCHE

LAMILUX CI-SYSTEM LICHTBAND S 30°



LAMILUX CI-SYSTEM LICHTBAND S 45°

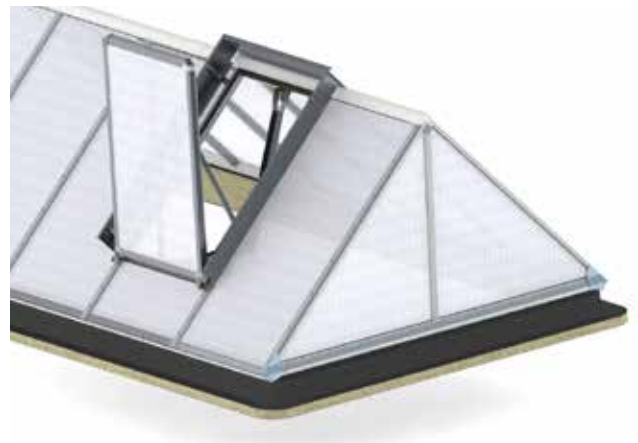

LAMILUX CI-SYSTEM

RAUHLIFT M









# LAMILUX CI-SYSTEM RAUHLIFT M

Dieses Rauch- und Wärmeabzugsgerät bildet das ideale Klappensystem für den Rauch- und Wärmeabzug in LAMILUX Glasdachkonstruktionen. Dabei ist ein Einbau in den Neigungen von 0° bis 90° möglich.

## TESTPARAMETER NACH DIN EN 12101-2 UND TESTERGEBNISSE

Unsere NRWGs öffnen in unter 60 Sekunden zuverlässig in die RWA Stellung...

	...und sorgen für hohe Rauchaustrittsmenge	Durchflusskoeffizient Cv von 0,56 bis 0,70 Aerodynamisch wirksame Öffnungsfläche A <sub>w</sub> von 0,14 m <sup>2</sup> bis 6,00 m <sup>2</sup>
	...nach Dauertest (1000 mal in RWA-Stellung und 10.000 Mal in Lüftungsstellung)	RE 50/1000 + 10.000 Öffnungen Lüftungsfunktion
	...unter Einwirkung von Schneelast	SL 500 bis 1000
	...bei Kälte bis -15°C Innentemperatur	T(00) T(-05) T(-15)
	...nach Sogbelastung durch Wind (bis 150 kg/m <sup>2</sup> )	WL 1500
	...unter Brandeinwirkung	B300

## IHR VORTEIL

### LAMILUX CI-System Rauchlift M

- Flügelbreite und -höhe sind stufenlos wählbar (jeweils bis 2,50m bei maximal 3,00 m<sup>2</sup> Flügelgröße mit Echtleistung / bei Polycarbonatverglasung bis 3,50 m<sup>2</sup>)
- entspricht der europäischen Norm EN 12101-2 für Rauch- und Wärmeabzugsanlagen
- variable Wahl der Antriebssysteme, pneumatisch betrieben oder elektrisch in 24-Volt-Ausführung
- eignet sich auch hervorragend für Sanierungen älterer Glasdachkonstruktionen, da es in andere Systeme integriert werden kann



LAMILUX CI-SYSTEM  
ZULUFTGERÄTE

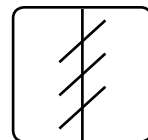

## OPTIMALER WIRKUNGSGRAD

Zuluft im unteren Bereich des Gebäudes optimiert den Wirkungsgrad des Rauch- und Wärmeabzuges. Durch den Luftzug entsteht ein Kaminffekt (natürlicher Rauchabzug) und der Rauch zieht gezielter nach oben ab. Zuluft muss konkret planbar und damit wie andere RWGs ansteuerbar sein.

## LAMILUX CI-SYSTEM G-AIR



### MATERIAL

Stranggepresste thermisch getrennte Aluminiumprofile

### GRÖßEN

Breite: bis 1800 mm ohne Mittelpfosten

1801 – 3600 mm mit Mittelpfosten

Höhe: ab 300 mm

### LAMELLENFÜLLUNG

Aluminiumpaneel (Ug = 1,0 bis 1,3 W/m<sup>2</sup>K)

Isolierglas (Ug = 0,7 bis 1,1 W/m<sup>2</sup>K)

### ANTRIEBE

Pneumatikzylinder

Elektromotor 24V

Der nach DIN EN 12101-2 geprüfte Lamellenlüfter G-Air ist im Wohn- und Verwaltungsbau genauso einsetzbar wie in Fertigungs- und Lagerhallen.

## LAMILUX CI-SYSTEM B-AIR



### MATERIAL

Aluminium

### GRÖßEN

Breite: 600 – 2400 mm

Länge (Höhe): 720 – 2920 mm

### LAMELLENFÜLLUNG

Aluminium einschalig oder doppelschalig wärmedämmend

Polycarbonat opal oder klar

Isolierglas

### ANTRIEBE

Pneumatikzylinder

Elektromotor 24V

Der nach DIN EN 12101-2 geprüfte Lamellenlüfter B-Air punktet auch als regensichere Lüftung und ist die ideale Lösung für den Industriebereich.

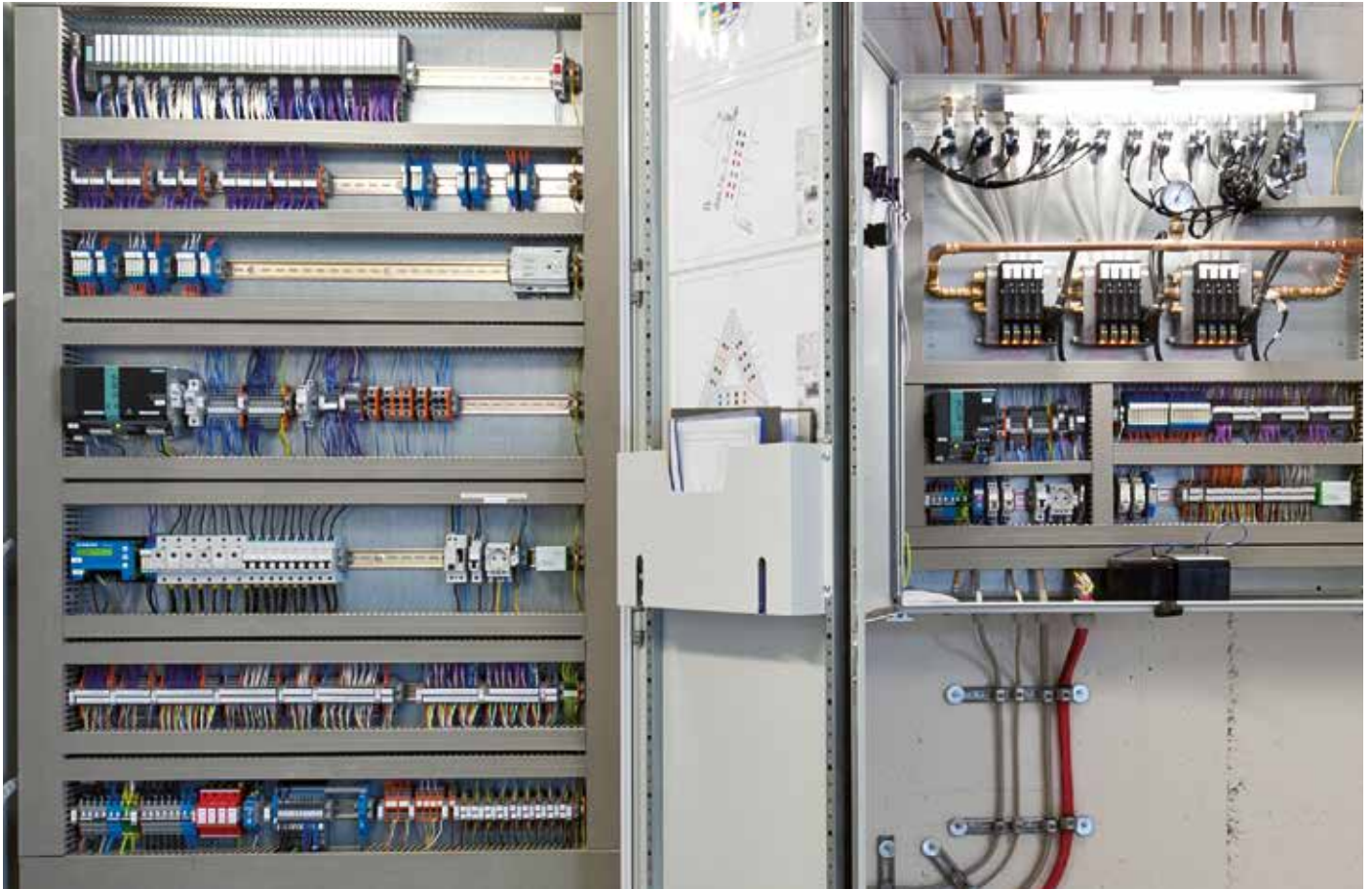

# LAMILUX GEBÄUDESTEUERUNGEN

## SICHER – ENERGIEEFFIZIENT – KOMFORTABEL

**Sicherheit, Energieeffizienz und Komfort eines Gebäudes werden erheblich durch Gebäudesteuerungen bestimmt. Sie sind der Schlüssel für das nachhaltige und wertorientierte Bauen der Zukunft.**

LAMILUX projiziert und realisiert die technische Ausstattung von Gebäuden mit komplexen und funktional vernetzten Gebäudesteuerungen. Als spezialisiertes Fachunternehmen mit langjähriger Auftragserfahrung in kleinen und großen Dimensionen sorgen wir für die intelligente Steuerung und Automation von Brandsicherheit, Energieeffizienz und Gebäudekomfort.

### PLANEN – VERNETZEN – AUTOMATISIEREN

Von der kleinen Steuerungslösung bis hin zur komplexen Gebäudeautomation in Großobjekten – für die verlässliche Realisierung bietet LAMILUX alle Leistungen, auch Gewerke übergreifend, aus einer Hand: von der Planung und Konzeption der elektrischen oder pneumatischen Steuerungsanlagen und Komponenten bis hin zu deren Installation, Inbetriebnahme und Wartung.

### STEUERN SIE MIT UNSEREN SYSTEMEN

- Rauch- und Wärmeabzugsanlagen
- Klappensysteme für die natürliche Be- und Entlüftung
- Sonnenschutz und Lichtlenkung
- sensorgesteuerte Schaltungen elektrischen Lichts
- temperaturabhängige Schaltungen maschineller Klimageräte und profitieren Sie von der **intelligenten Vernetzung von Gebäudesicherheit, Energieeffizienz und Gebäudekomfort.**



# RAUCHABLEITUNGEN FÜR TREPPENHÄUSER

## NETZUNABHÄNGIG – ELEKTRISCH

In vielen europäischen Ländern existieren gesonderte Vorschriften für Treppenhäuser. Meist müssen Treppenhäuser netzunabhängig, elektrisch gesteuert entraucht werden. Für diesen Zweck bietet LAMILUX spezielle auf die besonderen Bedürfnisse zugeschnittene Rauchableitungsöffnungen für Treppenhäuser, die jedoch auch in anderen Gebäuden eingesetzt werden können.

UNSER STANDARD-SET BESTEHT AUS:

- 1 Elektromotor 500mm Hub, 24Volt, mit Lastabschaltung
- 1 Steuerzentrale für max. 2 Motoren mit Ansteuerungsmöglichkeit für RWA-Taster, Lüftertaster und diverse Zusatzgeräte wie Rauchmelder, Thermomelder oder Wind- und Regenfühler
- 2 RWA-Taster mit Sichtanzeige, auf Putz
- 1 Lüftertaster UP für 55er Leerdose
- Einzellieferungen und Erweiterungen sind möglich

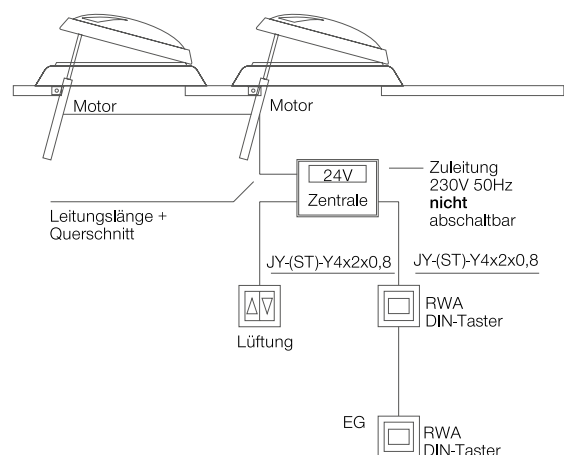



## SANIERUNG VON RWA

### EIN PARTNER FÜR VIELES STATT VIELE PARTNER

**Wenn Rauch- und Wärmeabzugsanlagen in die Jahre kommen ist guter Rat und sachgerechte Sanierung oft nicht nur teuer, sondern auch mit viel Aufwand verbunden. Nicht aber, wenn Sie mit LAMILUX zusammenarbeiten.**

Beratung, maßgeschneiderte Lösungen einschließlich Steuerungstechnik und alle Arbeiten rund um die Sanierung aus einer Hand: LAMILUX übernimmt auf Wunsch das gesamte Arbeitspaket Sanierung. Am Anfang steht die Bestandsaufnahme, in der u.a. geklärt wird „Was ist vorhanden?“ „Entsprechen die Gegebenheiten noch den neuen gesetzlichen Vorschriften?“ „Wie sieht die wirtschaftlichste Lösung aus?“ Dann erarbeiten wir ein Konzept, organisieren Abriss und Entsorgung sowie die Sicherheitsmaßnahmen zum Personen- wie Sachschutz und montieren in enger Zusammenarbeit mit langjährigen Partnern des Dachdeckerhandwerks. Komplexe Steuerungstechnik übernehmen unsere Spezialisten.





## RWA MÜSSEN FUNKTIONIEREN

### WER NICHT WARTET, HAFTET

Betreiber/Besitzer einer Rauch- und Wärmeabzugsanlage sind verpflichtet, alle notwendigen Schutzvorkehrungen zu treffen, um für den Brandfall Gefahren von Personen abzuwenden. Wer RWA nicht warten lässt, verstößt gegen die in der Musterbauordnung, Landesbauordnungen, DIN 18232 und Verordnungen der einzelnen Bundesländer festgelegten direkten bzw. indirekten Vorschriften.

Wer RWA regelmäßig warten lässt, verringert nicht nur die Schadensgefahr erheblich, sondern auch das Haftungsrisiko.

AUCH WER UNZULÄNGLICH WARTET, HAFTET!

Entsprechend den VdS-Richtlinien dürfen Instandsetzungsarbeiten nur von Firmen durchgeführt werden, die eine Lieferzusage der RWA-Errichterfirma über Original-Ersatzteile vorlegen können, in die jeweiligen Systeme eingewiesen wurden und übe die nötige fachliche Qualifizierung verfügen.



## PROFITIEREN SIE VON UNSERER PRAXIS-ERFAHRUNG OBJEKTBEZOGENE BERATUNG

**Sie sind in die Neuerrichtung oder die Sanierung eines Gebäudes eingebunden und möchten beim vorbeugenden Brandschutz mittels RWA-Anlagen auf der sichereren Seite sein?**

Gerne stehen wir Ihnen mit objektbezogener Beratung zur Verfügung. Wir unterstützen Sie bei der objektspezifischen Projektierung und richtigen Bemessung der RWA-Anlagen und finden gemeinsam mit Ihnen maßgeschneiderte, objektspezifische Lösungen.

## WIR BIETEN ORIENTIERUNG IM REGLEMENTIERUNGS-DSCHUNDEL SCHULUNGEN ZU RWA UND VORBEUGENDEM BRANDSCHUTZ

**Die Menge an Vorschriften, Bestimmungen und Richtlinien ist im vorbeugenden, baulichen Brandschutz enorm, speziell auch beim Thema Rauch- und Wärmeabzug. Doch welchen Ausschlag geben beispielsweise Normgebungen, Industriebauanleitung oder Muster- und Landesbauordnungen bei der Planung und Umsetzung von RWA-Anlagen? Was hat den Charakter einer gesetzlichen Vorschrift, was ist auslegbare Bestimmung oder einfach nur dehnbare Richtlinie?**

Mit unserem Schulungsangebot sorgen wir für freie Sicht im Dschungel der Regelwerke und deren Auslegungen. Dieses Angebot wendet sich einerseits an unsere Kunden und Fachplaner, andererseits ebenso an Behörden und Feuerwehren.

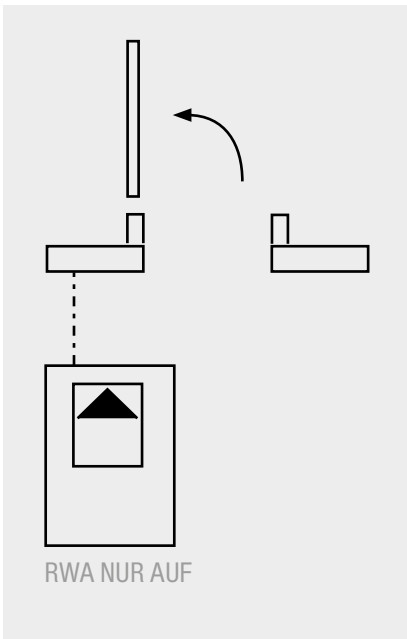

PNEUMATISCHE RWA:



ELEKTRISCHE RWA:

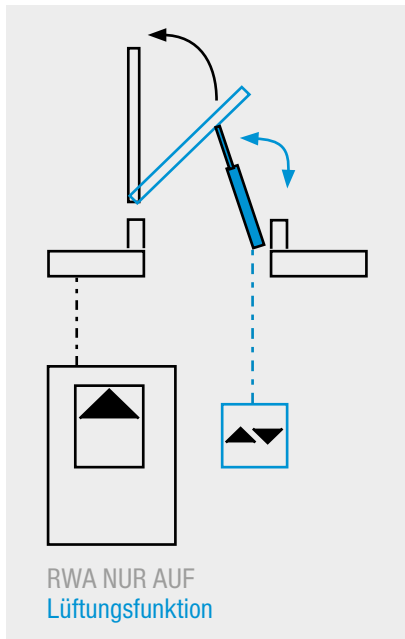

PNEUMATISCHE RWA:



ELEKTRISCHE RWA:

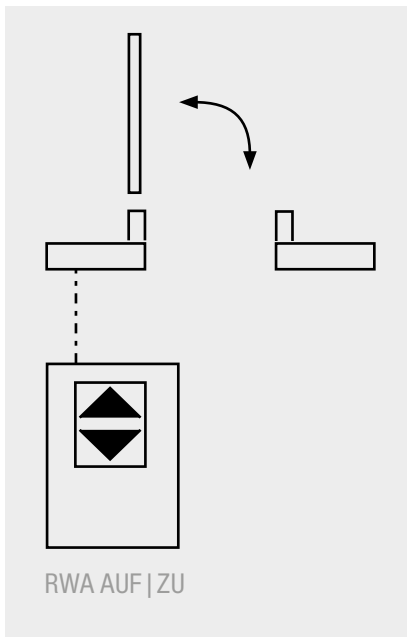

PNEUMATISCHE RWA:



ELEKTRISCHE RWA:

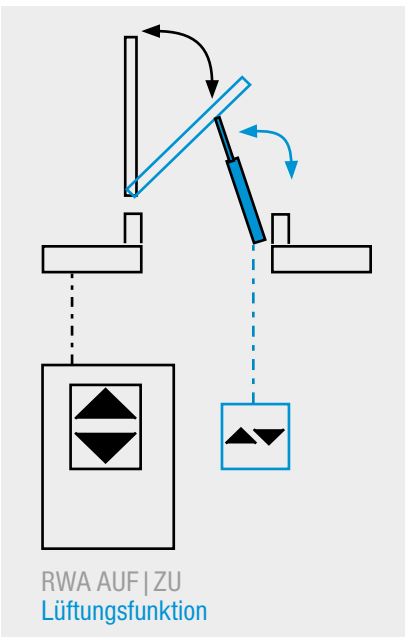
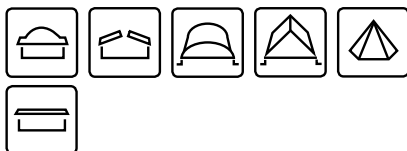

PNEUMATISCHE RWA:



ELEKTRISCHE RWA:

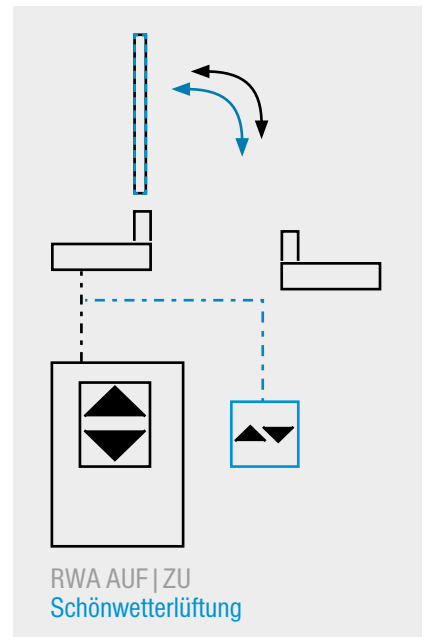
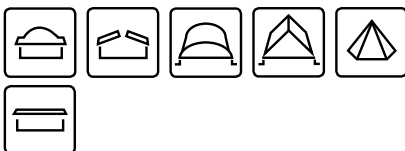

PNEUMATISCHE RWA:



ELEKTRISCHE RWA:

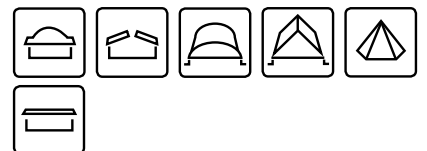



Hier scannen und mehr zu  
LAMILUX Tageslichtsystemen erfahren!



LICHTKUPPEL F100



LICHTBAND B



LICHTWAND

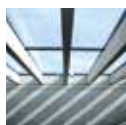

GLASARCHITEKTUR PR 60



GEBÄUDESTEUERUNGEN



ZULUFTGERÄTE



GLASELEMENT F



LICHTBAND S



SANIERUNG



RAUCH- UND WÄRME-  
ABZUGSANLAGEN



PHOTOVOLTAIK



FASERVERSTÄRKTE  
KUNSTSTOFFE

Die in diesem Prospekt aufgeführten technischen Daten entsprechen dem aktuellen Stand bei Drucklegung und können sich ändern. Unsere technischen Angaben beziehen sich auf Berechnungen, Lieferantenangaben oder wurden im Rahmen einer Prüfung von einem unabhängigen Prüfinstitut nach den jeweils gültigen Normen ermittelt.

Die Berechnung der Wärmedurchgangskoeffizienten für unsere Kunststoffverglasungen erfolgte nach der „Methode der finiten Elemente“ mit Referenzwerten nach DIN EN 673 für Isoliergläser. Dabei wurde – der Praxis und den spezifischen Kunststoff-Merkmalen Rechnung tragend – die Temperaturdifferenz 15 K zwischen den Materialaußenflächen definiert. Die Funktionswerte beziehen sich nur auf Prüfstücke in den für die Prüfung vorgesehenen Abmessungen. Eine weitergehende Garantie für technische Werte wird nicht übernommen. Dies gilt insbesondere für veränderte Einbausituationen oder wenn Nachmessungen am Bau erfolgen.



**LAMILUX Heinrich Strunz GmbH**

Zehstraße 2 · Postfach 1540 · 95111 Rehau · Tel.: +49 (0) 92 83 / 5 95-0 · Fax +49 (0) 92 83 / 5 95-29 0

E-Mail: [information@lamilux.de](mailto:information@lamilux.de) · [www.lamilux.de](http://www.lamilux.de)

